

Архангельск (8182)63-90-72
Астана (7172)727-132
Астрахань (8512)99-46-04
Барнаул (3852)73-04-60
Белгород (4722)40-23-64
Брянск (4832)59-03-52
Владивосток (423)249-28-31
Волгоград (844)278-03-48
Вологда (8172)26-41-59
Воронеж (473)204-51-73
Екатеринбург (343)384-55-89
Иваново (4932)77-34-06

Ижевск (3412)26-03-58
Иркутск (395)279-98-46
Казань (843)206-01-48
Калининград (4012)72-03-81
Калуга (4842)92-23-67
Кемерово (3842)65-04-62
Киров (8332)68-02-04
Краснодар (861)203-40-90
Красноярск (391)204-63-61
Курск (4712)77-13-04
Липецк (4742)52-20-81
Киргизия (996)312-96-26-47

Магнитогорск (3519)55-03-13
Москва (495)268-04-70
Мурманск (8152)59-64-93
Набережные Челны (8552)20-53-41
Нижний Новгород (831)429-08-12
Новокузнецк (3843)20-46-81
Новосибирск (383)227-86-73
Омск (3812)21-46-40
Орел (4862)44-53-42
Оренбург (3532)37-68-04
Пенза (8412)22-31-16
Казахстан (772)734-952-31

Пермь (342)205-81-47
Ростов-на-Дону (863)308-18-15
Рязань (4912)46-61-64
Самара (846)206-03-16
Санкт-Петербург (812)309-46-40
Саратов (845)249-38-78
Севастополь (8692)22-31-93
Симферополь (3652)67-13-56
Смоленск (4812)29-41-54
Сочи (862)225-72-31
Ставрополь (8652)20-65-13
Таджикистан (992)427-82-92-69

Сургут (3462)77-98-35
Тверь (4822)63-31-35
Томск (3822)98-41-53
Тула (4872)74-02-29
Тюмень (3452)66-21-18
Ульяновск (8422)24-23-59
Уфа (347)229-48-12
Хабаровск (4212)92-98-04
Челябинск (351)202-03-61
Череповец (8202)49-02-64
Ярославль (4852)69-52-93

<https://whites.nt-rt.ru/> || wth@nt-rt.ru

WHITE'S MXT



РУКОВОДСТВО ПОЛЬЗОВАТЕЛЯ

РУКОВОДСТВО ПОЛЬЗОВАТЕЛЯ | WHITE'S MXT

СОДЕРЖАНИЕ

Сборка	3
Инструкция по сборке	4
Батареи / зарядка батарей.....	5
Включение	6
Инструкция по быстрому включению в работу	7
Индикация на экране	8
- режим «Монеты и драгоценности».....	8
- режим «Реликты» (Поиск реликвий)	9
- режим «Старательство» (Поиск самородного золота).....	11
Органы управления	13
- переключение режимов (Тумблер MODE)	13
- переключение режимов отстройки от грунта (Тумблер TRAC)	15
- ручка вкл-выкл и усиление сигнала (GAIN Control)	16
- регулятор DUAL Control (дискриминация)	17
- ручка регулировки порогового тона (Threshold Control)	19
Пинпойнтинг (Pinpointing).....	20
Наушники.....	20
Практическая работа с МТХ / Советы по настройке	21
Уход за металлоискателем	27

СБОРКА

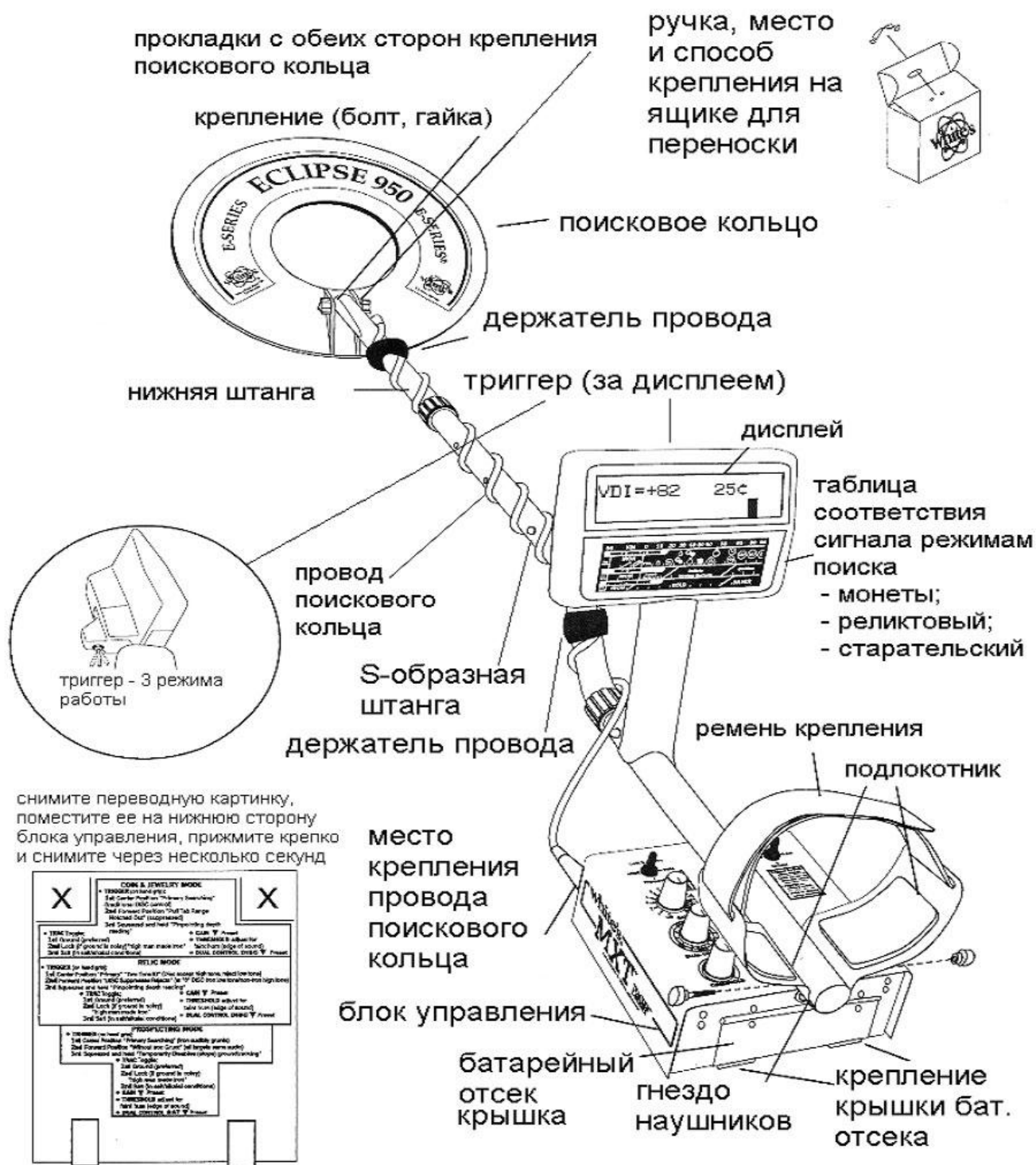

ИНСТРУКЦИЯ ПО СБОРКЕ

1. Достаньте все детали из коробки и убедитесь в полной комплектности прибора.
2. Между серьгой нижнего штока и проушинами кольца ставятся резиновые шайбы. Используйте только не металлические шайбы, пластмассовый фибровый болт и гайку для прикрепления кольца к нижнему штоку.
3. Отверните гайку зажима на изогнутом S-образном штоке и вставьте в него нижний шток, нажав подпружиненные кнопки нержавеющей замка так, чтобы они вошли в отверстия S-образного штока. Заверните гайку зажима. Для взрослого человека среднего размера будет достаточно, если кнопки замка войдут во второе-третье отверстие. Люди ростом 180 см и выше могут использовать крайнее отверстие. Люди ростом много выше 180 должны приобрести для работы дополнительный шток Tall Man Rod («шток великана»).
4. Распутайте кабель кольца. Обмотайте его вокруг нижнего штока так, чтобы первый виток был вверху штока. Продолжайте обматывать S-образный шток до верха, сделав около 5 оборотов кабеля. С помощью черных фиксаторов «на липучке» закрепите кабель на штоках – один фиксатор около кольца, второй около верха S-образного штока.
5. Отверните гайку зажима на штоке управляющего блока и вставьте в него S-образный шток, нажав подпружиненные кнопки нержавеющей замка так, чтобы они вошли в отверстия штока блока. S-образный шток должен стоять изгибом к дисплею. Однако те, кто предпочитает водить кольцом у самых ног, могут ставить S-образный шток наоборот, т.е. изгибом к земле. Заверните гайку зажима. Вставьте штекер кабеля в разъем управляющего блока и прикрутите его кольцом.
6. Возьмите прибор за рукоять, положите руку в локтевую чашу и проведите кольцом над полом. Если чувствуете дискомфорт, прилаьте локтевую чашу поудобнее, переставив болт в подходящее отверстие. При необходимости отрегулируйте положение нижнего штока по высоте.
7. Удалите защитную бумагу с двух черных вспененных прокладок на локтевую чашу. Аккуратно установите их внутри локтевой чаши, по одной с каждой стороны от центрального штока. Плотно прижмите их.
8. Прикрепите ремешок к локтевой чаше так, чтобы он был достаточно свободен. При вдевании в него руки и при снятии прибора не должно быть необходимости каждый раз ослаблять ремешок. Он дает дополнительный рычаг и контроль над прибором. Однако некоторые предпочитают не использовать его.
9. Установите батарею так, как описано в следующей секции - стальными контактами вниз, наклейкой и пластиковым выступом стороной ко внутреннему отделению.
10. В этом месте необходимо заметить, что детектор может не работать корректно внутри помещений, так как внутри современных строительных конструкций содержится слишком много металла. Лучше настраивать прибор и пробовать работать с ним вне зданий, чтобы убедиться в стабильности и предсказуемости результатов. Дополнительно отметим, что свежезакопанные объекты не дадут нормальной глубины и хороших результатов в распознавании цели по сравнению с объектами, потерянными и лежащими в земле долгое время. Вследствие нарушений проводимости грунта, вызванных выкапыванием ямы и изменением отклика от грунта, могут пройти годы, пока свежезарытый объект начнет обнаруживаться на своей истинной глубине с точным распознаванием. Лучший способ определить истинную глубину обнаружения цели – это опробовать прибор в реальных условиях поиска.

БАТАРЕИ

1. Питание прибора осуществляется за счет 8 алкалиновых батарей «AA» общей мощностью 12 Вольт. В этом приборе рекомендуется использовать алкалиновые батареи. С качественным набором из восьми таких батарей у вас должно быть около 40 часов бесперебойной работы в нормальных поисковых условиях.
2. Неалкалиновые батареи также могут использоваться в этом приборе. При использовании неалкалиновых или аккумуляторных батарей «AA» время поиска будет сокращено до 30-35 часов.
3. Напряжение батарей появляется на экране прибора автоматически после включения «ON» MXT с помощью ручки GAIN. Когда напряжение батарей упадет (8 вольт), на экране автоматически высветится предупреждение «Lo Bat». В этот момент батареи необходимо сменить. Алкалиновые батареи имеют резерв времени после появления «Lo Bat», аккумуляторные батареи его не имеют.
4. Отделение для батарей открывается несильным нажатием на две защелки (внизу блока управления), после чего открывается дверца.
5. Слегка надавите кнаружи на выступ крышки блока батарей (сторона с наклейкой) чтобы открылась защелка. Без усилий подденьте крышку и потяните ее. Откройте блок, сдвинув крышку. Откроются места установки батареек.
6. Удаляйте «севшие» батарейки. Заменяйте их свежими алкалайновыми батарейками.
7. Плотно закройте блок, задвинув крышку блока до щелчка.
8. Вставьте батарею в прибор так, чтобы стальные контакты смотрели вниз, наклейка и пластиковый выступ были стороной к внутреннему отделению. Закройте дверь отделения для батарей, защелкнув её.

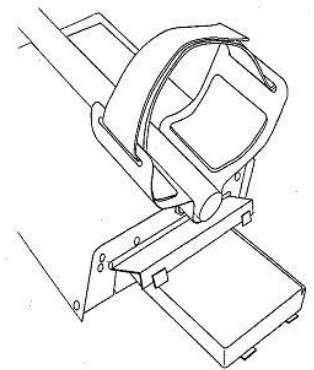
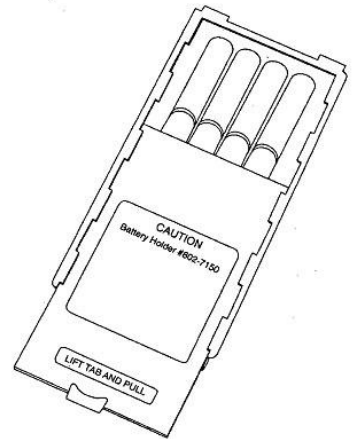

Аккумуляторные батареи (доп. вариант)

Аккумуляторные батареи не являются стандартными для данного прибора, хотя их можно использовать. Такие батареи можно перезаряжать сотни раз, если только не вышел срок их годности, или они не пришли в негодность из-за перезарядки. Промежуток времени, требуемый для зарядки таких батарей, зависит от того, насколько они разрядились.

С детекторами White's следует использовать только аккумуляторы высокого качества. Мы рекомендуем использовать с детектором аккумуляторы White's #802-5211 и зарядное устройство #509-0022.

Аккумуляторные батареи дают более или менее ровное напряжение почти до того момента, когда они «салятся». Аккумуляторные батареи следует менять немедленно после появления на экране «LoBat».

Срок службы у аккумуляторных и никель-кадмиевых батарей меньше, чем у алкалиновых.

Алкалиновые батареи начинают терять заряд с момента начала своей работы и постепенно теряют его вплоть до момента истечения срока их действия. Никель- кадмиевые батареи медленно теряют заряд на протяжении длительного времени (плато), после чего, начиная с определенного момента, напряжение камнем падает вниз. Использование наушников увеличивает период действия батарей. Срок действия батарей сильно зависит от температуры, количества сигналов от целей, типа самих батарей, их марки и срока хранения «на полке».

В путешествие всегда желательно брать с собой 8 дополнительных алкалиновых батарей.

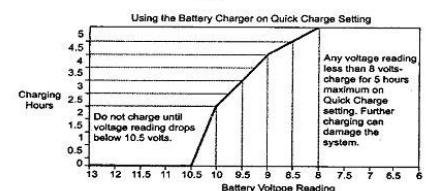
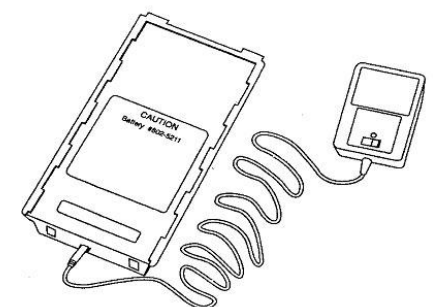

ВКЛЮЧЕНИЕ

Переключатель-триггер имеет три положения;
 1. Вперед (Альтернативный режим)
 2. Центральное (Основной поиск)
 3. Нажат и удерживается (Pinpoint)

Тумблер TRAC
 Трехпозиционный тумблер для настройки системы отслеживания изменений в минерализации грунта: Salt, Lock, Ground.

Тумблер MODE
 Трехпозиционный тумблер для выбора поискового режима: Coin&Jewelry, Relic, Prospecting.

Ручка GAIN
 Вкл/выкл MXT и настройка силы сигналов от целей, грунта и электромагнитного вмешательства.

Ручка DUAL CONTROL
 В режимах Coin&Jewelry и Relic устанавливает уровень дискриминации DISC, в режиме Prospecting устанавливает скорость SAT самонастройки порогового тона (скорость, с которой пороговый тон восстанавливается от эффектов воздействия изменяющейся минерализации грунта).

Ручка THRESHOLD
 Настраивает пороговый тон, то есть слабый фоновый звук «слабый гул» на грани слышимости, постоянно слышимый при поиске. Возможен и беззвучный поиск, для которого после настройки ручки THRESHOLD нужно ещё слегка повернуть против часовой стрелки.

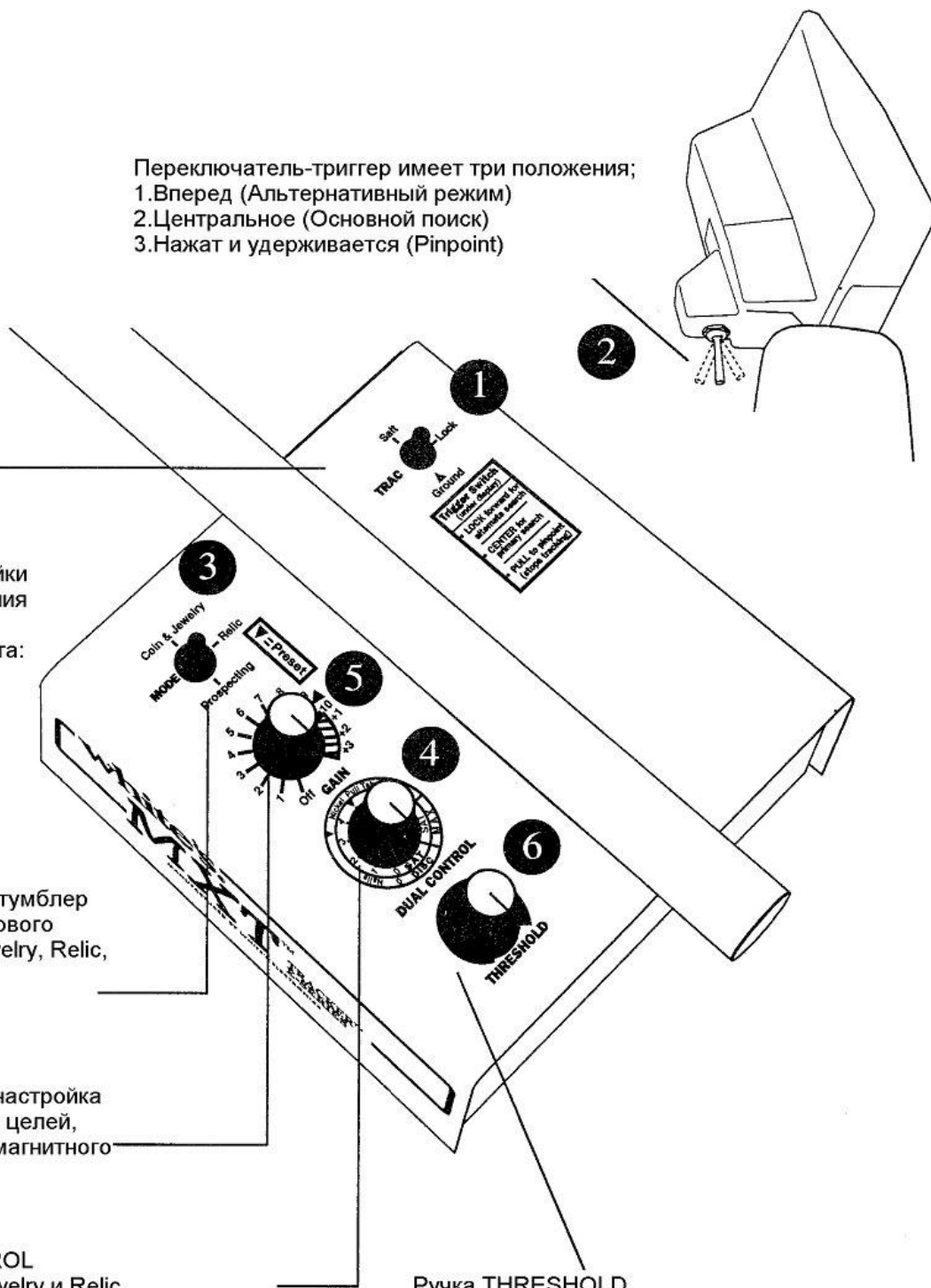

ИНСТРУКЦИИ ПО БЫСТРОМУ ВКЛЮЧЕНИЮ В РАБОТУ

После того как вы правильно собрали MXT и вставили батареи, следуйте описанным ниже инструкциям, чтобы начать находить сокровища!

1. Установите тумблер баланса по грунту **Ground Balance Toggle** в положение **Ground** “▼”.
2. Установите триггер **TRIGGER SWITCH** (под захватом руки) в центральное положение **Primary Search**.
3. Установите тумблер переключения режимов **MODE** на желаемый режим поиска: Монеты и драгоценности, Реликты или Старательство.
4. Установите **DUAL CONTROL** на кольцо **DISC** “▼” для режимов «Монеты и драгоценности» и «Реликты», или на кольцо **SAT** для режима «Старательство».
5. Поверните ручку **GAIN** по часовой стрелке пока не услышите щелчок включения “ON”. Поворачивайте по часовой далее до “▼”.
6. Поворачивайте ручку **THRESHOLD** до тех пор, пока не услышите слабый пороговый «гул».
7. Опустите поисковое кольцо к земле, затем качающим (насос) движением подвигайте кольцом пару раз вверх-вниз на расстоянии 5-10 см от земли, и **Fast AutoTrac** автоматически произведет настройку баланса прибора по грунту.
8. Начните водить кольцом над землей по петлеобразной траектории так, чтобы каждая петля наполовину накладывалась на траекторию предыдущей.
9. Если вы слышите ложные сигналы или постоянные гудки, в то время как вы далеки от источников вероятного электромагнитного вмешательства, установите **TRAC** в положение **LOCK** и/ или слегка поверните ручку **GAIN** в сторону уменьшения, после чего попытайтесь вновь. Нормальными являются небольшие колебания порогового «гула» при отслеживании детектором минерализации почвы. При работе в режиме Старательство сначала попытайтесь уменьшить **GAIN** и/ или увеличить скорость **SAT**. Скорость **SAT** в некоторых условиях может быть доведена до уровня **HYPERSAT**. Если настройки **GAIN** и **SAT** не улучшают ситуацию, то переключите тумблер **TRAC** на **LOCK**.

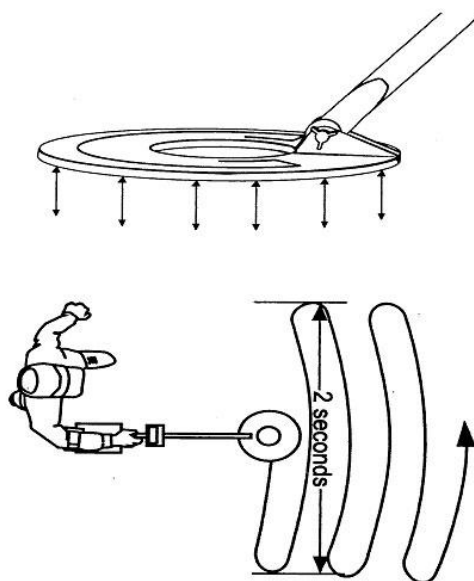

ОСОБОЕ ВНИМАНИЕ*

Если вы проводите демонстрацию или тестирование MXT, проводя перед поисковым кольцом разными объектами (целями), **АБСОЛЮТНО НЕОБХОДИМО**, чтобы тумблер **GROUND BALANCE** находился на позиции **LOCK**, а не **GROUND** или **SALT**.

Это необходимо, так как находясь на позициях **GROUND** или **SALT**, поисковое кольцо должно **ВИДЕТЬ** грунт в момент прохождения над целью, а иначе MXT будет думать, что цель и **ЕСТЬ** грунт и будет пытаться её отслеживать. Это верно для всех режимов поиска.

Однако вы можете демонстрировать умение прибора быстро проводить балансировку по грунту на позициях **GROUND** и **SALT**, если будете водить перед кольцом минералом.

Тестирование детектора различными целями на позициях **TRAC GROUND** или **SALT** должно проводиться на земле.

ИНДИКАЦИИ НА ЭКРАНЕ МХТ

Экран МХТ и информационный ярлык под ним сообщают пользователю огромное количество информации о металлической цели. Очень важно, однако, понимать, что к информации на экране следует обращаться только после того, как прозвучал солидный повторяющийся сигнал «бип».

Выбор режима MODE изменяет тип и содержание информации на такую, которая имеет наилучшее применение для каждого из режимов: Монеты и драгоценности, Реликты или Старательство.

При включении детектора «ON» (ручка GAIN), на экране моментально высветится версия программного обеспечения и заряд батарей. МХТ работает от 12-ти вольтовой системы батарей, поэтому при новых батареях на экране должно появиться 12+ вольт. С течением времени в процессе работы на экране начнет появляться «LoBat», что говорит о том, что осталось 8 вольт или меньше, то есть батареи садятся и должны быть заменены. МХТ обладает низковольтным регулятором, благодаря которому качество работы щелочных батарей будет сохраняться практически вплоть до появления «LoBat».

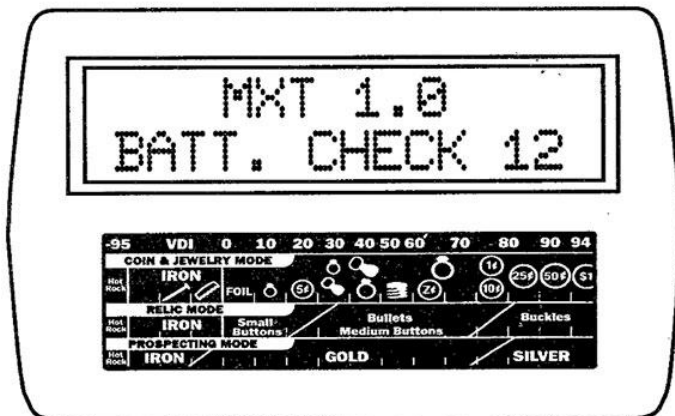

РЕЖИМ «МОНЕТЫ И ДРАГОЦЕННОСТИ»

Режим поиска «Монеты и драгоценности» дает 5 различных индикаций на экране.

- 1) **Число VDI** — VDI (индикатор визуальной дискриминации) является референтным числом, величина которого зависит от сплава металлических целей, их размера и формы. На информационном ярлыке под экраном приведена сравнительная таблица известных всем целей и соответствующих им чисел VDI. Одинаковые цели дают одинаковые числа VDI. Похожие цели дают близкие числа VDI. И разные цели дают разные значения VDI.

Однако даже разные металлические цели могут иметь одно и то же значение VDI по причине своих электропроводящих характеристик. Спектр значений VDI простирается от -95 до +94 и охватывает все возможные сплавы и размеры целей.

- 2) **Блоки** — Ряд из 16 блоков появляется вдоль нижней границы экрана по линии с изображениями на информационном ярлыке. Необходимо заметить, что эти блоки отражают совершенно отдельное от числа VDI мнение о цели, которое может с ним совпадать или не совпадать. Полностью заполненный блок говорит о том, что МХТ уверен в правильности индикации. Половина блока на экране говорит о том, что МХТ не уверен в правильности этой индикации, но имеет веские основания для предположения, что цель является именно таковой. Четверть блока показывает, что детектор совсем не уверен, что цель именно такова, но лишь делает предположение, основываясь на каком-то небольшом количестве информации, полученной от этой цели.

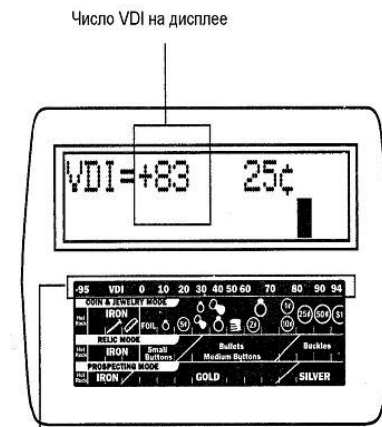

Число VDI на дисплее



Соответствие числа VDI положению в таблице

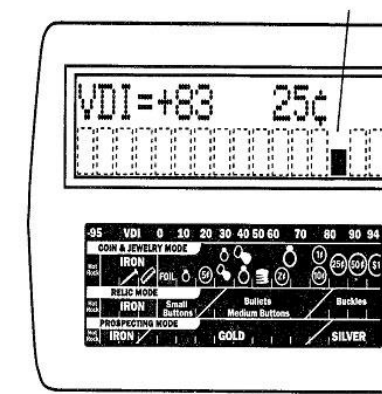

Половина блока: предположение, гарантии нет

Внимание: эта индикация только для визуального облегчения работы с прибором.

3) **Ярлыки** — На ярлыке в верхней правой части экрана указана самая вероятная металлическая цель (или цели, в некоторых случаях). Для более расширенной информации каждый конкретный блок имеет свой ярлык референции в таблице под экраном. В случае если ярлыков на экране два, то наиболее распространенным вариантом будет первый, а второй будет менее распространенным.

4) **Глубина (DEPTH)** — Если нажать и удерживать триггер (на рукоятке), то на экране появится индикатор глубины залегания имеющих вид монет металлов. Индикация начинается с 12 дюймов (1 дюйм=2.5см) и идет в нисходящем порядке по мере приближения к нижней поверхности поискового кольца. DEPTH=12 является не просто средством для более точной локализации цели в земле (как глубоко вам придется копать), но и помогает понять, стоит ли эта металлическая цель того, чтобы её выкапывать. Например, если экран не уверен (горит четверть блока) и указывает на FOIL (фольга), а значение глубины от 6 до 12 дюймов, то вам следует откопать цель. Только более тяжелые и ценные цели проникают глубже в нетронуемую землю. Если опять же на экране горит только четверть блока и указывает на область FOIL, а значение глубины 0-2 дюйма, то скорее всего эта цель не стоит трудов по её извлечению. Цели, залегающие на глубине 3-5 дюймов не столь предсказуемы.

5) **PP Блоки** — Если нажать и удерживать триггер (на рукоятке), то на экране в нижнем ряду появятся буквы PP и ряд блоков, помогающие определить центр металлической цели. Только когда поисковое кольцо находится точно над центром металлической цели (самый длинный, то есть полностью заполненный ряд блоков), индикатор глубины дает свои наиболее точные показания. Также, при наличии некоторого опыта, во время точного определения местоположения цели PP блоки помогают получить представление об относительном размере и форме цели.

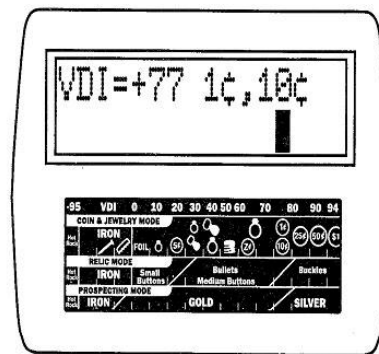

Внимание: В данном случае вероятнее обнаружение объекта, соответствующего идентификации 1c

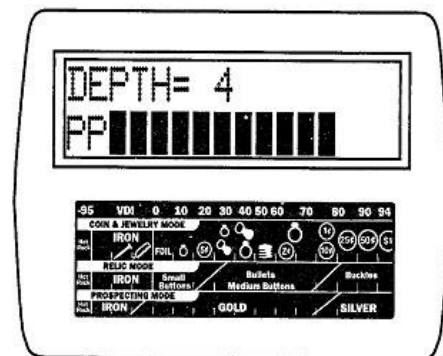

РЕЖИМ «РЕЛИКТЫ»



Триггер в центральной позиции для поиска в режиме Relict

Поисковый режим «Реликты» также дает 5 различных индикаций на экране.

1) **Число VDI** — Так же, как и в режиме Монеты и драгоценности в режиме реликтов число VDI (индикатор визуальной дискриминации) является референтным числом, величина которого зависит от сплава металлических целей, их размера и формы. И точно так же в режиме Реликтов совершенно разные объекты могут давать близкие значения VDI из-за схожести их внешних и электромагнитных характеристик. Взглянув на информационный ярлык под экраном, вы увидите, что железные объекты находятся в нижнем спектре значений VDI, а такие объекты как медные пуговицы и пряжки с высокой концентрацией не ферритовых металлов или сплавов дают более высокие числа VDI по сравнению с их размером и чистотой.

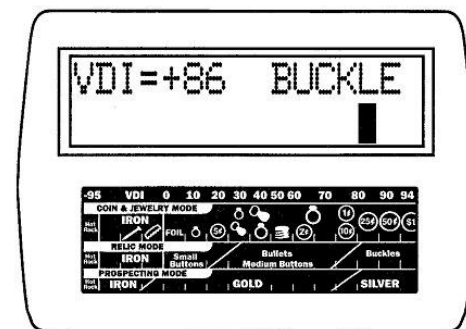

Внимание: Блоки отражают совершенно отдельное от числа VDI мнение о цели, которое может с ним совпадать или не совпадать.

- 2) **Блоки** — Режим Реликтов MXT использует все те же 16 блоков, что и режим Монет и драгоценностей, чтобы далее с помощью ярлыка референции подтвердить связь между числом VDI и наилучшим решением программного обеспечения о природе цели. Вертикальный размер блока (четверть, половина, полный) говорит о том, насколько программа уверена в своем определении цели. Полный блок или его половина обычно означают, что надо копать. Четверть блока вызывает сомнение.

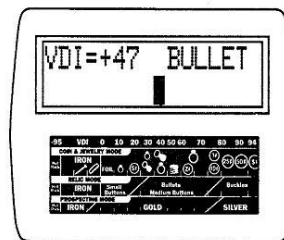

Внимание: Верхняя строка экрана—это точная идентификация цели. Нижняя строка с четвертью блока предполагает неуверенность, за исключением случаев, когда на индикаторе глубины 6-12 дюймов.

- 3) **Ярлыки** — В режиме Реликтов в верхней правой части экрана вы будете видеть ярлыки: минерал/ Hot Rock, железо/ IRON, пуговица/ BUTTON, пуля/ BULLET и пряжка/ BUCKLE. Понятно, что существует гораздо больше реликтов, но вышеуказанные представляются наиболее распространенными. Просто давайте свободу своему воображению, представляя какие ещё металлические объекты сравнимы по размерам и сплаву с упомянутыми выше.

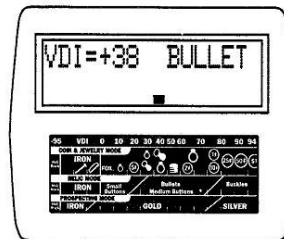

- 4) **Глубина (DEPTH)** — Если нажать и удерживать триггер (на рукоятке), то на экране появится индикатор глубины залегания имеющих вид монет металлов. Так же, как и в режиме Монет и драгоценностей, показатель глубины DEPTH говорит не только о том, на какой глубине лежит цель, но, в совокупности с информацией от блоков и ярлыков референции, дает понять, стоит ли выкапывать эту цель. Глубина 6-12 дюймов при любой величине блока говорит о том, что цель стоит выкопать. Менее глубоко залегающие цели в сочетании с четвертью блока означает, что это мусор. Дело в том, что более тяжелые и более желанные цели опускаются глубже в грунт.

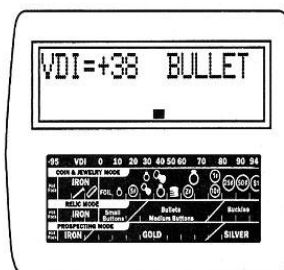

Меньшие показания глубины должны поддерживаться полными блоками для гарантии откапывания.

Внимание: 1) Перед нажатием на триггер четверть блока на экране говорит о том, что MXT не уверен в точности индикации. Только индикатор глубины может помочь вам решить, выкапывать цель или нет.

2) Глубина 10 говорит, что следует копать.

3) В этом случае глубина 3 с четвертью горящего блока сообщает, что цель скорее всего является мусором.

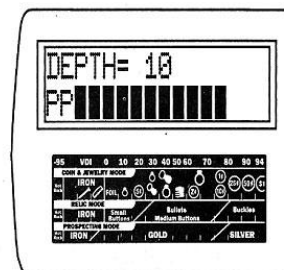

- 5) **PP Блоки** — Точное определение центра цели в режиме Реликтов осуществляется так же, как и в режиме Монет и драгоценностей. Если нажать и удерживать триггер (на рукоятке), то на экране в нижнем ряду появятся буквы PP и ряд блоков, с помощью которых можно определить центр металлической цели.

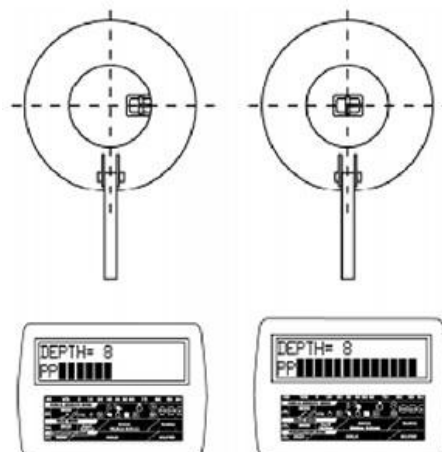
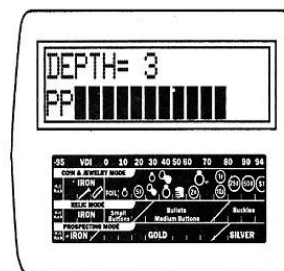

РЕЖИМ «СТАРАТЕЛЬСТВО»

В режиме «Старательство» информация на экране претерпевает значительные изменения. Золото в своем естественном виде может иметь совершенно разные формы и размеры от крохотных крупинки величиной с булавочную головку до больших россыпей золотых самородков, а также быть в виде вен в кристаллах кварца. Режим Старательства учитывает все эти факты и соответственно меняет показания на экране. При старательстве пользователь должен знать, что ему придется выкапывать неферритные (не железо) металлы, такие как фольга, свинец и медь. Любой из этих металлов может давать и дает такие же отклики как золото, а потому они **ДОЛЖНЫ ВЫКАПЫВАТЬСЯ**. Следует предпринимать попытки исключать только **ЖЕЛЕЗНЫЕ** цели, и только когда это возможно. МХТ выводит на экран информацию, которая позволяет определить, является ли цель железной (не копать) или не железной (копать). В сильно минерализованном грунте крохотные частички золота могут восприниматься детектором как железо, а маленькие крупинки железа как золото. Числа VDI и шкала Iron Probability (Вероятность Железа) предоставляют помощь в решении о том, когда выкапывать цель.

В режиме «Старательства» на экране отражаются 4 важных индикации.

- 1) **VDI** — Число VDI отражается на экране и имеет сноску на информационном ярлыке под экраном. Золото может давать самые разные значения VDI от небольших отрицательных до +80. Однако большинство мелких самородков дают значения от -20 до +40. Металлы с индикациями выше +80 и ниже -20 не могут оказаться золотом, за исключением редчайших случаев, когда золото является частью необычного сплава. Если число VDI «прыгает» с небольших отрицательных значений на небольшие положительные, то это маленькая частица какого-то металла, природу которого стоит узнать, откопав её. Помните, что мелкие крупинки золота в плохом грунте могут давать числа в начале отрицательной части шкалы. Магнит на вашем копательном инструменте может быстро отсортировать небольшой налет железа.
- 2) **IRON TARGET? (Железная цель?)** — Отражает в процентах вероятность того, что цель является железной. Эти показания могут быть разными у одинаковых целей из-за разной степени минерализации грунта. Как правило, цели с значениями 60%, 70%, 80%, 90% оказываются железом. 80% и выше будет сопровождаться звуками «ворчания» детектора в основном режиме (триггер в центральном положении). Цели с показаниями 10%, 20%, 30% и 40% скорее всего окажутся золотом или каким-либо другим цветным металлом (свинец, медь, алюминий, латунь). Следует выкапывать все цели с процентными показателями ниже 50%. Как было упомянуто в параграфе VDI, сильная степень минерализации грунта может исказить то, как детектор реагирует на золото. Всегда лучше сначала вдавить совсем неглубоко в землю на той территории, где вы собираетесь искать, маленький самородок, и посмотреть, как детектор на него отреагирует в строке IRON TARGET %. Это даст вам понять, что ожидать на этом грунте. На степень зависимости оказывают влияние минералы в грунте и размер самой цели. В очень плохих грунтовых условиях маленький кусочек золота вполне может дать даже 70% вероятности того, что это железо. Помните об этом и в случаях сомнения—копайте. Для принятия решения обращайтесь к обоим строкам: числу VDI и проценту IRON PROBABILITY. Поначалу вам придется часто копать, пока вы не освоитесь на данном конкретном грунте и не поймете его особенностей.



Внимание: Экран на картинке демонстрирует цель с правильным для золота числом VDI и достаточно низким процентным показателем вероятности железа, чтобы принять решение о выкапывании цели.

- 3) **GND** — Обозначает фазу (измерение) грунта. Это полезно в двух различных видах обстоятельств.

А. В высохшем русле реки золото осядет вместе с более тяжелыми веществами (черными/магнетитовыми песками). Когда во время поиска вы замечаете, что фаза грунта спадает (уменьшается значение GND на экране), то как правило это означает, что вы удаляетесь от скоплений магнетитового песка. Если же вы замечаете, что фаза грунта возрастает, то вы идете в направлении (приближаетесь) черных песков. Следуя вдоль области наиболее интенсивной фазы грунта (большие значения GND), вы увеличиваете ваши шансы найти золотые самородки.

Б. При исследовании головы пласта или жил, фаза грунта также может оказаться полезной информацией, указывая на постоянство или смену грунтовых фаз жил. Вообще говоря, грунтовое число будет оставаться более или менее постоянным на большинстве открытых местностей, включая болотистые и пустынные области. Индикации GND в районе 70-х и 80-х чисел говорят о сильной минерализации. Солончаки и другие территории с солеными почвами отразят на экране значительно более низкие значения, вероятно в районе 30-х или 40-х чисел.

Показатели фазы грунта — это палка о двух концах. Высокие значения просто указывают на феррит (железо), такое как черные пески/ магнетит. Низкие значения означают меньше железа и/или больше проводящих неферритовых материалов, таких как золото на тонну камня. Так, в высохших руслах, головах пластов или жилах, интерес представляет любое, а особенно резкое отклонение в любом направлении (вверх или вниз). Например, в конце жилы черных песков может оказаться большая россыпь золотого песка. В таком случае фаза грунта будет очень высока на том конце жилы, где нет золота, и значительно более низкой на конце с золотым песком. То же относится к другим жилам или головам пластов. В случае с грунтовой фазой интерес вызывает не само её значение, высокое в случае с большим содержанием железа, или низкое в случае проводящих металлов, а изменение этой фазы. Знание того, что в грунте высокое содержание железа (магнетит), вырисовывание контуров карманов черного песка и проверка жил на постоянство (изменения), а также проведение сравнительного анализа образцов являются основными видами использования показаний грунтовой фазы. И опять же, изменение фазы—вот что представляет собой наибольший интерес.

Используйте значения фазы грунта, чтобы найти золотоносное месторождение в высохшем русле.



Внимание: Наблюдая за показаниями GND в верхнем правом углу экрана, вы сначала ждете скачка в сторону больших значений, говорящего о том, что вы обнаружили область высокой минерализации или, иначе говоря, черные пески. После того как эта область была идентифицирована, вы следуете вдоль неё и смотрите, когда значение фазы грунта вновь упадет вблизи одного из концов жилы, что укажет на возможное местонахождение там месторождения золотого песка, смытого и осевшего на этом конце.

ОРГАНЫ УПРАВЛЕНИЯ

ТУМБЛЕР MODE

Служит для выбора рабочего режима или типа поиска для каждого конкретного поискового похода. В результате выбора между тремя возможными режимами происходят значительные изменения. Например, меняются функции и информация на экране, меняется функция и возможные характеристики переключателя-триггера в зависимости от выбранного режима, меняются функции ручки DUAL CONTROL. Для быстрой справки внизу блока управления нарисован шелковый шаблон с упрощенным представлением этих изменений и характеристик.

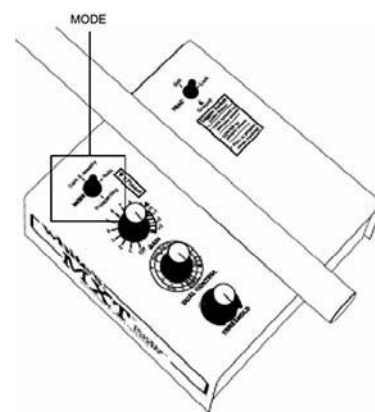

РЕЖИМ «МОНЕТЫ И ДРАГОЦЕННОСТИ»

***Триггер (на рукоятке);**

Центральное положение «Основной поиск» (традиционная дискриминация). Другими словами, с триггером в центральной позиции дискриминация осуществляется так же, как и в большинстве металлоискателей, а именно так, что те отклики от металлических объектов, которые попадают в спектр ниже уровня дискриминации, подавляются (сигнал ломаный или отсутствует полностью), а попадающие в спектр выше этого уровня, то есть принимаемые дискриминацией, дают гладкий солидный «бип».



Положение триггера «вперед» (Альтернативный режим) «Спектр молний Pull Tab подавляется».

Другими словами, с триггером в положении «вперед» типичный спектр молний подавляется дискриминацией независимо от настройки ручки DISC. Если вы решили принимать никель, то язычки молний, попадающие в спектр выше этой настройки ручки DISC, все равно подавляются (ломаный сигнал или его отсутствие).

Триггер нажат и удерживается «Определение точного местоположения цели/ Считывание глубины».

Если при работе в режиме поиска Монет и драгоценностей нажать и удерживать триггер, на экране появится информация о глубине залегания целей размера монет. После отпускания триггера он автоматически вернется в положение основного поиска "Primary Search".

Ручка двойного контроля DUAL CONTROL Дискриминация настройка «P»

При работе в режиме Монеты и драгоценности ручка управления DUAL Control функционирует как традиционная ручка DISC дискриминации. Значения выше, то есть за «P» по часовой стрелке дают большие степени подавления откликов от металлического мусора, значения ниже, против часовой стрелки от «P» обеспечивают меньшие степени отбрасывания ненужных сигналов.

РЕЖИМ «РЕЛИКТЫ»

***Триггер (на рукоятке);**

Центральное положение «Основной поиск» «Двухтональная идентификация цели» (дискриминация принимает высокий тон, подавляет низкий тон).

Другими словами, при работе в режиме Реликтов те отклики от металлических объектов, которые попадают в спектр ниже уровня дискриминации, дают низкий по высоте сигнал «бип», а попадающие в спектр выше этого уровня, то есть принимаемые дискриминацией, дают высокий солидный «бип». Два разных тона, низкий означает мусор отбрасывается, высокий означает хорошие металлы и принимается в зависимости от настройки ручки DISC. Отклики, которые приходятся на границу принятия/отбрасывания, нормальны для этого режима, так как технически это смешанный режим с режимом поиска всех металлов и режимом дискриминации работающими одновременно. Те отклики, которые не идентифицируются однозначно, получают особый срединный тон высотой на уровне порогового тона. Для получения хороших откликов необходимо, чтобы поисковое кольцо находилось в движении.

Положение триггера «вперед» (Альтернативный режим) «Дискриминация подавляет отдискриминированные цели» (на «0» DISC железо низкий тон/ не железо высокий тон).

В режиме поиска Реликтов, тумблер переключения режимов в позиции «вперед», а ручка настройки DISC

дискриминации на любом типичном уровне подавления сигналов, дискриминация металломусора происходит так же, как в любом традиционном детекторе. А именно металлы с откликами ниже уровня настройки дискриминации отбрасываются, а с откликами выше этого уровня дают гладкий солидный сигнал «бип». Однако в случае когда ручка настройки дискриминации DISC установлена на «0», ферриты (железо) издают более низкий по высоте сигнал, а не ферриты (не железо) дают более высокий.

Триггер нажат и удерживается «Определение точного местоположения цели/Считывание глубины».

Если при работе в режиме поиска Реликтов нажать и удерживать триггер, на экране появится информация о глубине залегания монеты, пуговицы средней величины, пули средней величины или иной цели таких же размеров. После отпускания триггера он автоматически вернется в положение основного поиска “Primary Search”.

Ручка двойного контроля DUAL CONTROL Дискриминация настройка «P»

При работе в режиме Реликтов ручка управления DUAL Control функционирует как традиционная ручка DISC дискриминации. Значения выше, то есть за «P» по часовой стрелке, дают большие степени отбрасывания/подавления откликов от металлического мусора, значения ниже, против часовой стрелки от «P», обеспечивают меньшие степени отбрасывания ненужных сигналов.

РЕЖИМ «СТАРАТЕЛЬСТВО»

***Триггер (на рукоятке);**

Центральное положение «Основной поиск» (железо вызывает звук «ворчания»). При работе в режиме Старательство цели с содержанием в них 80% и более железа при обнаружении производят аудио сигнал «ворчания».

Положение триггера «вперед» (Альтернативный режим) «Без сигнала ворчания на железо».

Аудио система реагирует одинаковым звуком «зип» на все цели, независимо от типа металла. Железо не «ворчит».

Триггер нажат и удерживается «Временная остановка отслеживания изменений характеристик грунта».

Чтение глубины может быть успешно произведено только в случае, когда заранее известны примерные размеры цели. Самородки бывают совершенно разных форм и размеров, поэтому попытки узнать глубину заранее обречены на ошибку. Поэтому при работе в режиме Старательства вместо того, чтобы давать однозначно ложные значения глубины, нажатие и удерживание триггера просто временно останавливает функцию отслеживания изменений грунта. Это очень важная функция. Для того чтобы МХТ мог распознать цель в минерализованном грунте, он должен сначала уметь подавить отклики от грунтовых минералов. Это производится с помощью встроенной в программное обеспечение системы отслеживания изменений в минерализации грунта. Она должна буквально «видеть» грунт при каждом движении кольца (с любой стороны от цели) для того, чтобы отделить грунт от самой цели. Во время нормального процесса поисков это делается легко. Однако после того как цель засечена, старатель обычно задерживается над ней и пронесит над ней кольцо множество раз, чтобы определить для себя, исследовать ли источник сигнала. Это «зависание» над целью чревато тем, что детектор больше «видит» цель, а не грунт, а следовательно благодаря системе отслеживания изменений начинает думать, что цель - это новый грунт и пытается на него настроиться. Нажатие и удерживание триггера при анализе сигнала останавливает систему отслеживания и предотвращает ошибки.

Ручка двойного контроля DUAL CONTROL, настройка SAT.

В режиме Старательство ручка DUAL Control используется для регулировки скорости SAT (самонастраивающегося порогового тона) для сглаживания эффектов от изменчивости грунта и, соответственно, стабильности порогового тона. Более подробно об этом в разделе DUAL CONTROL.

ТУМБЛЕР TRAC

С помощью тумблера TRAC выбирают степень отражения откликов от минералов (баланс по грунту) и автоматическое отслеживание изменений в минерализации грунта, характерных для специфики той или иной территории. Предусмотрено три различных положения тумблера, каждый для своего особого типа грунта. Позиция Ground используется при нормальных или типичных характеристиках грунта. В этом положении МХТ быстро произведет поправки на минерализацию уже после нескольких движений кольцом вверх-вниз над исследуемой территорией (балансировка по грунту) и быстро (автоматически) будет настраиваться на любые изменения минерализации грунта в процессе поиска. Для большинства поисковиков это положение тумблера будет использоваться при 90% поисковых условий.

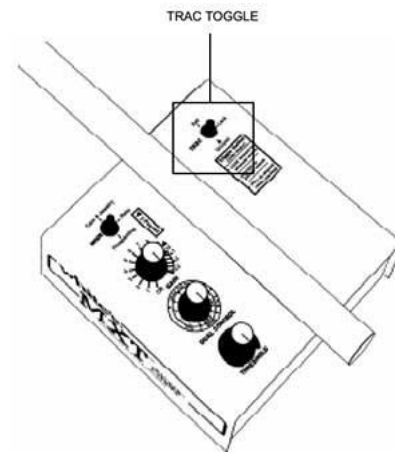

В позиции Lock поправки на изменяющиеся характеристики грунта не производятся. Это положение тумблера используется на участках почвы, где имеет место подвергшиеся распаду металлические предметы или на участках с сильно минерализованным грунтом. Это создает сильные шумы и делает поиск нестабильным из-за того, что значения системы отслеживания изменений минерализации грунта скачут вверх и вниз по шкале, то есть прибор все время пытается найти хорошую настройку системы и установить нужный порог для отбрасывания лишних сигналов от грунта и не в состоянии это сделать. В такой ситуации оператору сложно распознать стоящие цели и/или вести поиск при высоких значениях настройки GAIN. В этих условиях рекомендуется сначала установить тумблер на позицию Ground и произвести над чистым (от сделанного человеком железа) участком территории качающие движения вверх-вниз поисковым кольцом, после чего переключиться на Lock. Стабильность и успешность поиска на таких замусоренных территориях после проведения вышеуказанной операции значительно возрастает. При этом во время поисков при Lock происходит мониторинг изменений грунта. После того, как оператор переключается обратно на позиции Ground или Salt, происходит практически моментальное обновление установок на отражение ненужных сигналов от грунта.

Другим примером применения Lock служит ситуация, когда особый минерал или сильно минерализованный участок грунта создает трудности для поисков. Крепкая порода, например, часто состоит из основной каменистой породы с низкой степенью минерализации и довольно часто разбросанными по ней участками и камнями высокой минерализации. Установите тумблер TRAC на позицию Ground и проведите балансировку (качающие движения кольцом вверх-вниз) над образцом минерализованного камня или участком высокой минерализации, типичными для этой территории. Затем переключите тумблер в положение Lock, которое зафиксирует настройки системы отражения сигналов от грунта. Теперь вы можете искать на всей территории, не отвлекаясь на сбои и шумы от влияния высокоминерализованных участков.

Позиция Salt обеспечивает расширенную балансировку по грунту и увеличенный спектр автоматического отслеживания изменений в минерализации грунта для производства необходимых поправок при поисках на территориях соленых почв, называемых также солончаками. Порог отбрасывания лишних сигналов от грунта на солончаках слегка перекрывает нижнюю часть спектра сигналов от проводящих целей (металлов). Другими словами, если вы произвели балансировку по грунту над сильно солеными почвами, следует ожидать некоторой потери чувствительности прибора к нижнему спектру проводящих металлов (металлы, расположенные в нижней части шкалы VDI/визуальной дискриминации). Однако преимущества отбрасывания солей значительно превосходят все возможные потери. Оттого, что установка TRAC на Salt может привести к внедрению системы отслеживания изменений в минерализации грунта в спектр сигналов от металлических целей, не рекомендуется использовать её в обычных условиях, но только на территориях с высоким содержанием солей. Примером являются соленые морские пляжи и солончаки. Установка на Ground не позволит системе отслеживания изменений в минерализации грунта проникнуть в область сигналов от нежелезных металлов. Установка на Salt позволит. Система отбрасывания лишних сигналов от грунта детектора МХТ при обеих позициях Ground и Salt может допустить принятие какого-либо железа за минерал грунта.

Если вы ведете поиск на территории, в соленом характере почвы которой вы уверены, например на морском пляже, НЕ ОБЯЗАТЕЛЬНО производить первичную балансировку по грунту в положении Ground тумблера TRAC. Просто сразу выберите позицию тумблера Salt и произведите несколько качающих движений

поисковым кольцом вверх-вниз над землей, на которой вы будете искать. Настройки Salt произведут балансировку по грунту, а затем в процессе поиска будут отслеживать изменения идентично тому, как это происходит при позиции Ground, но с более широким спектром охвата и частичным проникновением порога отбрасывания лишних сигналов от грунта в область сигналов от проводящих целей/металлов.

Итог — Положение Ground тумблера TRAC рекомендуется для большинства условий поиска. Lock используется для удержания порога отбрасывания лишних сигналов от грунта, который предварительно устанавливается при позициях тумблера Ground или Salt. Lock рекомендуется использовать на территориях, характер грунта которых таков, что из-за его экстремальных особенностей, таких как обилие разлагающегося произведенного человеком железа, работа детектора становится нестабильной. Salt обеспечивает расширенную балансировку по грунту и увеличенный спектр автоматического отслеживания изменений в минерализации грунта для произведения необходимых поправок при поисках в условиях соленых почв. Установка на Salt может привести к такой высоте порога отбрасывания лишних сигналов, который проникает в область откликов от низкопроводящих металлов (нижняя часть шкалы VDI) и уменьшает чувствительность к ним прибора.

РУЧКА GAIN/ ВКЛ-ВЫКЛ

С помощью ручки GAIN вы включаете/выключаете детектор и выбираете силу сигнала. Вы можете ожидать больше находок и на больших глубинах с большей силой сигнала. Однако это не всегда так, поскольку при высокой степени минерализации грунта сигнал как бы отскакивает от земли, не давая прибору засечь хорошие цели, как бы маскирует их. Поэтому необходимо настроить GAIN таким образом, чтобы ваш поиск был максимально эффективным без осложнений в виде маскировки хороших целей или перегрузки электрической схемы прибора. Уровень GAIN должен быть таков, чтобы вы могли работать с детектором, постоянно слыша пороговый тон для того чтобы можно было засечь даже самые слабые сигналы от мелких или глубоко залегающих целей. Вот где новый MXT может вас выручить. Когда степень минерализации грунта становится слишком высокой для действующей настройки GAIN, на экране появляется надпись “OVERLOAD-REDUCE GAIN / LIFT LOOP” (Перегрузка-Уменьшите GAIN/ Поднимите поисковое кольцо), сопровождаемая резким звуком. Уменьшайте уровень GAIN до тех пор пока не пропадет предупреждающая надпись. Иногда во время поисков вы будете наткаться на очень большие или лежащие у самой поверхности цели. В таком случае на экране снова высветится “OVERLOAD-REDUCE GAIN/LIFT LOOP” . Рекомендуется все же проверять такие цели, проводя над ними кольцом на большей высоте и обращая внимание на звуковые сигналы и показания на экране. MXT сам произведет корректировку после сообщения о перегрузке, и вы сможете продолжить поиски.

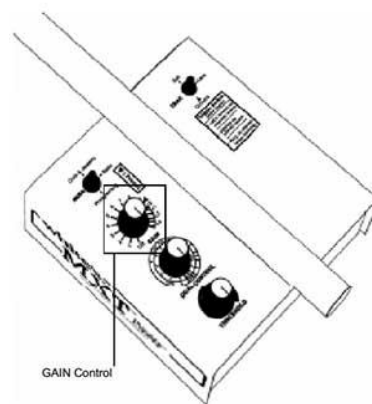

НАСТРОЙКА GAIN

- 1) Ручка GAIN включает и выключает детектор и контролирует уровень GAIN. Начиная с позиции OFF по часовой стрелке на ON включается питание и далее следуют уровни GAIN от минимального «1» до максимального «+3». Установите ручку на треугольнике между позициями 9 и 10.
- 2) Несмотря на то, что установка 9-10 предоставляет более чем достаточный уровень GAIN, в случаях слабой минерализации грунта вы можете попробовать увеличить этот уровень вплоть до +3. Если это увеличение повлечет за собой сообщение “OVERLOAD-REDUCE GAIN/LIFT LOOP” (Перегрузка-Уменьшите GAIN/Поднимите кольцо), вы должны обратить на это внимание и уменьшить уровень GAIN вместо того чтобы его увеличивать.
- 3) Целью увеличения GAIN является достижение максимально возможной глубины в работе детектора без появления сообщения о

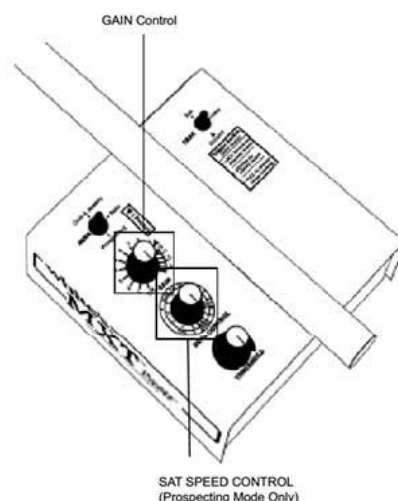

перегрузке “OVERLOAD-REDUCE GAIN/LIFT LOOP” (Перегрузка - Уменьшите GAIN / Поднимите кольцо).

- 4) В дополнение к указанному, увеличение уровня GAIN не должно происходить ценой потери постоянного и стабильного порогового тона. Ложные сигналы, гудки и телеметрические сигналы от участков минерализации, иррациональное поведение и дискретность порогового тона— всё это может быть результатом слишком высокого уровня GAIN.
- 5) В режиме Старательства использование SAT (самонастраиваемого порогового тона) также помогает сохранять постоянный и гладкий пороговый тон, что будет рассмотрено в следующем разделе.
- 6) Если вы проводите поиск на низкой скорости поисковых движений, то также можно увеличить GAIN по направлению к +3 при условии сохранения стабильного порогового тона и отсутствии сообщения о перегрузке.
- 7) Дискриминаторы MXT тоже более правильно функционируют при средних значениях GAIN. Слишком высокий уровень GAIN может повлечь за собой сбой в правильности идентификации железных и не железных целей.
- 8) Нормально слышать различные изменения звука, клики или тихие гудки из аудио спикера во время проведения настройки GAIN. Это происходит в результате переходов от настройки Gain «железа» (жесткий физический компонент) к ее программной настройке (компьютерный код). Переходы и переключения по электрической схеме между этими двумя компонентами и вызывают аудио индикацию процесса настройки.
- 9) MXT имеет больший спектр настроек GAIN, чем это обычно бывает необходимо или даже возможно. На очень малом числе территорий возможно настроить Gain на максимальное значение (до конца по часовой стрелке) без возникновения радикальных, то есть сильных шумов, сопровождающих поиск. Установка GAIN на +значение требует высокой степени мастерства оператора.

DUAL CONTROL—Двойной контроль

В режимах Coin&Jewelry и Relic ручка двойного контроля DUAL CONTROL выступает в качестве ручки регулирования дискриминации DISC.

DISC (дискриминация) используется для регулирования уровня, ниже которого происходит отбрасывание аудио откликов от неценных металлов.

Для большинства случаев рекомендуется использовать заводскую настройку “P” (Preset), расположенную под NICKEL. При такой настройке детектор будет отбрасывать сигналы от большинства железных целей и легкой фольги и реагировать на большую часть ценных целей включая драгоценности.

Позиции ниже «P» (против часовой стрелки) понижают тот уровень, ниже которого происходит отбрасывание аудио откликов от металлов, вплоть до полного отсутствия дискриминации, то есть когда детектор воспринимает и реагирует на все обычные металлы. Позиции выше «P» (по часовой стрелке) повышают уровень дискриминации и прибор отбрасывает сигналы от большего числа неценных металлов включая алюминий. На экране при этом все равно будет отражаться I.D./ визуальная дискриминация, несмотря на то, что аудио дискриминатор будет давать сигнал отбрасывания (подавленный или ломаный звук).

На уровнях значительно выше «P» будут отбрасываться также мелкие никелевые монеты и некоторые драгоценности.

Для большинства режимов поиска рекомендуется положение «P». Если же при ведении поиска с положением «P» вам кажется, что вы выкапываете слишком много мусора, слегка поверните ручку DISC по часовой стрелке и попробуйте снова. Наиболее важно найти самое низкое положение (против часовой стрелки) ручки, при котором отбрасывается большая часть распространенных на этой территории неценных металлов, для того чтобы поиски ценных были наиболее успешными.

MXT обладает 6 значительно различающимися режимами дискриминации DISC.

1. Традиционная дискриминация

- В режиме поиска монет и драгоценностей, тумблер переключения режимов в центральной позиции.
- В режиме поиска реликтов, тумблер переключения режимов в позиции вперед (дискриминация установлена на типичное отражение сигналов от металлического мусора).

Когда при традиционной дискриминации отбрасывается сигнал от металлического мусора, вы не слышите

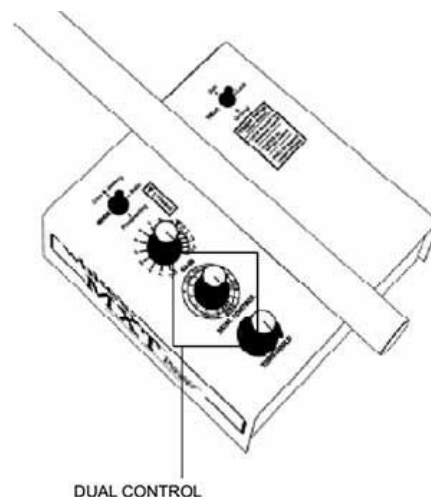

вовсе никакого сигнала или слабый, подавленный или короткий сигнал. Когда детектор получает отклик от ценного металла, сигнал сильный, громкий и длинный. При работе в режиме «беззвучного поиска» порогового тона, очень мелкие или глубоко залегающие цели могут показаться просто откликами на уровне порогового тона. Некоторые крупные объекты из неценных металлов, таких как алюминий, жель, латунь, медь и большие куски железа при любой настройке дискриминации дадут настоящий полноценный сигнал, поэтому оператор должен выкапывать все эти металлы, чтобы стать успешным искателем.

2. Дискриминация молний (режим поиска монет и драгоценностей)

При работе в режиме поиска монет и драгоценностей с триггером на рукоятке в положении «вперед» спектр молний подавляется независимо от настройки DISC дискриминации. Такой режим дискриминации может использоваться сам по себе, как поисковый режим, или можно переключать на него триггер из центральной позиции (традиционной дискриминации), чтобы быстро по сигналу от цели определить, попадает ли она в спектр молний или нет. Ручка DISC должна при этом быть выставлена на или около «P», чтобы не происходило подавление спектра никеля.

3. Двухтональная дискриминация (режим реликтов)

В режиме поиска реликтов когда тумблер переключения режимов в центральной позиции, а ручка настройки DISC дискриминации на любом типичном уровне подавления сигналов, работает двухтональная аудио дискриминация, называемая также «Аудио смешанных режимов» (характеристики как поиска всех металлов, так и дискриминации). Металлы, подлежащие отбрасыванию/ подавлению той или иной настройкой ручки дискриминации, издадут низкие, более короткие сигналы, а принимаемые дискриминацией производят более высокие и длинные. В любом случае для обнаружения цели и появления любого тона необходимо, чтобы поисковое кольцо было в движении.

4. Дискриминация ферритов и неферритов (режим реликтов)

В режиме поиска реликтов, тумблер переключения режимов в позиции «вперед», а ручка настройки дискриминации DISC на «0», ферриты (железо) издадут более низкий по высоте сигнал, а неферриты (не железо) дадут более высокий.

5. Дискриминация железа (режим старательства).

В режиме старательского поиска, тумблер переключения режимов в центральной позиции, крупные ферриты (железо) производят особый звук, характерное «ворчание», а неферриты вызывают высокотоновый отклик, напоминающий звук «зип-зип».

18

ВНИМАНИЕ: ВИЗУАЛЬНАЯ СИСТЕМА ДИСКРИМИНАЦИИ ЖЕЛЕЗА ДЕЙСТВУЕТ ПРИ ВСЕХ ТРЕХ ПОЛОЖЕНИЯХ ТРИГГЕРА. % вероятности железа отражается на экране. Эта система совершенно автономна и не зависит от аудио системы. Оператор может пожелать выбрать другие уровни дискриминации DISC в зависимости от того, какую дискриминацию он предпочитает при работе в режиме Реликтов или Монет и драгоценностей.

Для обнаружения металлов и их правильной дискриминации поисковое кольцо должно находиться в движении. Каждое движение кольца справа налево (или слева направо) должно перекрывать предыдущее минимум на 50% и занимать около 2 секунд.

DUAL CONTROL, SAT

В режиме Старательство ручка DUAL Control используется для регулировки скорости SAT (самонастраивающегося порогового тона). Пороговый тон или постоянный слабый шумовой фон, слышимый во время работы MXT, может усиливаться или исчезать в зависимости от вмешательства окружающих полей и предметов или вмешательства минерализации грунта. Большие скорости SAT сглаживают это вмешательство, позволяя сигналам от целей выделяться на фоне грунтового шума.

MXT компьютеризирован, что делает SAT более совершенным в таких моментах, которые не учитывались в прошлом. Эти усовершенствования становятся более и более заметными при прогрессивно более высоких скоростях, когда эффективно убираются шумы от грунта даже тогда когда этот грунт крайне разнообразен. На этих высоких значениях холодные камни (камни, которые значительно ниже текущего уровня подавления сигналов от грунтовых минералов) будут звучать по-другому, давая звук «двойной блип» или исчезать вовсе, а не звучать как громкий свист как характерно для низких значений.

Другая разница между золотым самородком и холодным камнем заключается в том, что когда вы водите над ним кольцо из стороны в сторону, самородок «остается на месте», в то время как холодный камень как будто «бродит». Тот же эффект наблюдается в случае с горстью негативно минерализованного грунта.

GAIN и варьирующаяся скорость SAT (самонастраивающегося порогового тона):

Отслеживание изменений TRAC компенсирует вмешательства от обычных грунтовых минералов. Ручка SAT компенсирует изменчивость грунтовой минерализации. Чем выше степень изменчивости, тем большая скорость SAT необходима для её сглаживания. Если пороговый тон становится слишком рваным или шумным, может возникнуть необходимость перенастроить SAT и/или уменьшить значение GAIN. Излишняя шумность и изменчивость порогового тона затрудняет распознавание истинной цели (возможно, самородка) от кусочков минералов, называемых также «горячими камнями». Не стоит удерживать высокий уровень GAIN, если детектор работает не слишком гладко. Это дает ложное чувство безопасности. Поддерживайте как можно более спокойный и гладкий уровень порогового тона.

Распознавание истинной цели является одной из важнейших составляющих поиска. Вот пример того как при меньшем уровне GAIN находить больше самородков. Вы лучший судья тому, какой силы шум вы можете терпеть и при этом распознавать сигналы от самородков, и, следовательно, какие уровни настроек GAIN и SAT вы должны использовать для достижения результатов на данной конкретной территории. Таким образом, если вы проводили поиск при максимальном уровне GAIN (+3) и поняли, что он слишком высок, так как либо пороговый тон слишком изменчив и шумен, либо детектор дает ложные сигналы; всегда начинайте с уменьшения GAIN в сторону треугольника начальной настройки. Если проблема этим не решается, то начните увеличивать скорость SAT, медленно поворачивая ручку SAT по часовой стрелке. Если и это не помогает, следует возвратиться к GAIN и ещё уменьшить его значение и немного увеличить SAT. Это что-то вроде приправы супа. Немного соли и немного перца. Помните, что снижение GAIN ниже уровня 7-8 ведет к некоторым потерям в глубине поиска. К таким потерям может привести и увеличение SAT выше стандартного уровня «Р».

Однако перед тем как уменьшить уровень GAIN до и ниже 7-8, возможно стоит поэкспериментировать с HYPERSAT спектром ручки настройки скорости SAT. Эта функция гиперскорости уникальна для приборов White's. Пороговый тон будет почти жужжать, а потери в глубине будут минимальны. Вспомните об этой опции тогда, когда грунт будет казаться необычным или условия экстремальными. Если вы не можете контролировать свой пороговый тон с помощью незначительный уменьшений уровня GAIN или небольших увеличений скорости SAT, то «прыгните» в спектр скоростей HYPERSAT. Перед этим, однако, потренируйтесь с тестовым самородком, чтобы научиться различать его отклики при HYPERSAT.

THRESHOLD CONTROL—Пороговый тон

Ручка THRESHOLD управляет громкостью фонового «гула», то есть порогового тона. Этот фоновый гул должен сохраняться ВСЕГДА во время поисков. Для того чтобы слышать даже самые мелкие и очень глубоко залегающие цели пороговый тон должен быть установлен на наименьший слышимый уровень. Он может слегка потрескивать, быть статичным или дребезжащим, но он должен быть постоянным, чтобы не пропустить сигнал от какого-нибудь мелкого самородка как раз в момент прерывания тона. Здесь мы не можем не порекомендовать использовать при поисках наушники, чье преимущество трудно переоценить. С наушниками вы можете понизить уровень порогового «гула», вы будете слышать слабейшие из сигналов от целей, не отвлекаясь на посторонние фоновые шумы и прочие аудио помехи.

НАСТРОЙКА ПОРОГОВОГО ТОНА

МХТ™ обладает усовершенствованным микропроцессором, при котором пороговый тон перенастраивается одним поворотом ручки. Таким образом не требуется крутить ручку на все 10 делений, чтобы добиться точной и правильной настройки. Цифровое программное обеспечение дает гораздо более высокое разрешение, так что вы можете настроить пороговый «гул» быстрее и более точно. Вначале поверните ручку до упора против часовой стрелки, а затем медленно поворачивайте по часовой стрелке до тех пор пока не услышите слабый «гул». Если этот гул по какой бы то ни было причине прерывается или исчезает (если только конечно, вы не дергаете за ручку настройки), то это означает что вы либо слишком быстро двигаете поисковым кольцом, либо настройка GAIN слишком высока, либо, если вы находитесь в режиме старательского поиска, необходимо увеличить скорость SAT.

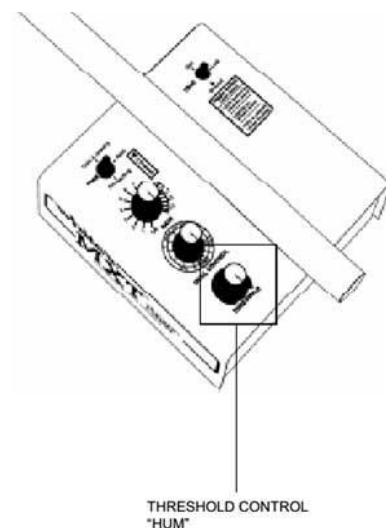

БЕЗЗВУЧНЫЙ ПОИСК

С управляемой микропроцессором ручкой THRESHOLD относительно умелые поисковики могут «обмануть систему» и получать хорошие результаты при беззвучном поиске. После того как пороговый тон найден, он выставляется на грань слышимости легким поворотом ручки настройки против часовой стрелки, при котором достигается эффект беззвучного поиска, то есть когда во время поисков не слышно порогового тона. Далее можно оптимизировать GAIN до радикальных уровней, большая часть возникающих при этом шумов будет спрятана под пороговым тоном, а результативность поисков повысится.

ПИНПОЙНТИНГ.

ТЕХНИКА ОПРЕДЕЛЕНИЯ ТОЧНОГО МЕСТОПОЛОЖЕНИЯ ЦЕЛИ

Из-за широкой природы сканирования эллипсоидных поисковых колец, может оказаться сложным определять местоположение мелких целей под физическим центром кольца. Используйте «X»-образную технику движения как показано на рисунке для определения в какой порции грунта находится самородок. Поскольку большинство самородков слишком малы, чтобы можно было точно определить место их залегания, как это возможно с реликтами и монетами, то рекомендуется постепенно выкапывать землю под центром «X», который вы определили до тех пор, пока цель не будет находиться уже в выкопанной земле. Техники сканирования выкопанной земли будут описаны ниже.

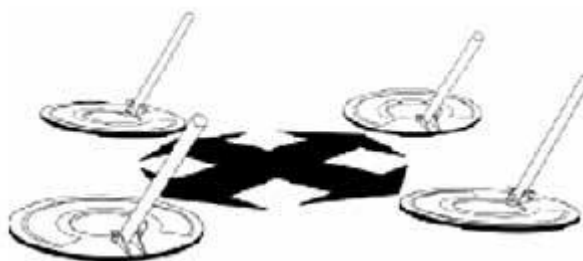

Техника заключается в том, что вы пронесите кольцо над целью из стороны в сторону, замечая центр, то есть точку наиболее сильного отклика. Затем повернитесь на 90 градусов и снова поведите кольцом из стороны в сторону, запоминая центр. В центре получившегося креста и будет находиться точка, где нужно копать. Вы можете попрактиковаться на маленьком кусочке свинца или золота, положенном на поверхность земли, чтобы ознакомиться с техникой. Хорошо иметь под рукой магнит, чтобы вытягивать из выкопанных горстей земли железо. Это ускорит процесс выкапывания цели. Магнит работает и с мелкими едва заметными минерализованными камнями.

20

НАУШНИКИ

Разъем для наушников находится в МХТ на блоке управления рядом с разъемом для поискового кольца. На этом разъеме находится защищающий его от пыли колпачок, который необходимо будет снять для того, чтобы можно было вставить вилку от наушников. Вставляйте её на место каждый раз когда не используете наушники. Большинство пользователей предпочитают высококачественные стерео наушники, поэтому White's спроектировал разъемы под стерео. Если у вас моно наушники, то вы можете приобрести адаптер. Некоторые наушники имеют стерео/ моно переключатели.

Приобретая наушники убедитесь, что у них есть регулятор громкости, поскольку на самом МХТ регулятора громкости звука нет. Помните, что вы хотите самый слабый из возможных пороговый тон, но достаточно громкий и четкий сигнал на цель. Наушники с высоким сопротивлением (60 Ом и выше) обеспечивают наибольшую чувствительность и лучше для улавливания сигналов от мелких целей. Правильно сбалансированное сопротивление так же важно, как и низкая искажаемость.



РЕКОМЕНДАЦИИ ПО НАСТРОЙКЕ И ВЕДЕНИЮ ПОИСКОВ

РЕЖИМ «МОНЕТЫ И ДРАГОЦЕННОСТИ»

- 1) **MODE** на **Coin & Jewelry**
- 2) **Триггер** (на рукоятке) в центральном положении основного поиска.
- 3) **TRAC** на позицию **Ground**.
- 4) **GAIN** на позицию «P».
- 5) **Пороговый тон Threshold** настроен на слабый шум (на границе слышимости).
- 6) **DUAL Control** на «P» позицию **DISC**.
- 7) **Качающие (насос) движения кольцом** вверх-вниз над землей, пока детектор не перестанет реагировать на грунт.
- 8) **Пронесите кольцо** прямо над поверхностью земли и прислушайтесь к четкому повторяющемуся звуку «бип», сигналу от хорошей металлической цели. Стоит поместить несколько металлов прямо под поверхность почвы для практики, то есть чтобы научиться распознавать на слух сигналы от разных целей. Закапывание металлической цели тревожит грунтовые минералы, что приводит к уменьшенным индикациям глубины по сравнению с теми, которые бы появились на экране, найдись эта цель в грунте уже давно. Потребуется практика, чтобы найти для себя правильную скорость движения и технику поиска. Не идите слишком быстро. Пытайтесь пронести кольцо так, чтобы петли его траектории перекрывали друг друга хотя бы наполовину, что необходимо, если вы не хотите пропустить мелкие и/или глубоко залегающие цели.
- 9) **После засечения солидного повторяющегося сигнала:**
 - А. Прочтите информацию на экране.
 - Б. Нажмите и удерживайте триггер на рукоятке и описанной выше техникой «X» поиска определите точное местоположение цели, после чего прочтите на экране информацию о том, как глубоко вам придется копать.

АЛЬТЕРНАТИВНЫЙ метод для разделения язычков молний /драгоценностей:

10) После определения точки исхода солидного повторяющегося сигнала

А. Переключите триггер в положение «вперед» и пронесите кольцо над областью нахождения цели.

1. Если сигналы продолжают поступать, то это скорее всего монета, достойная извлечения, переходите к 2. Если сигнал пропал, то цель в спектре язычков молний. Нажмите и удерживайте триггер для прочтения глубины. Если цели залегают неглубоко (0-5см) в зависимости от твердости грунта, то это скорее всего мусор и его следует проигнорировать. Если глубина залегания велика (больше 5см) в зависимости от твердости грунта, то есть вероятность, что это более тяжелое изделие из золота, и его следует откопать.

2. Проконсультируйтесь с информацией на экране.

3. Нажмите и удерживайте триггер для «X» поиска с целью определения точного местоположения цели, и обратите внимание на то, как глубоко вам придется копать из информации на экране.

11) **Множество язычков молний.** На территориях усыпанных сотнями язычков молний и аналогичными объектами может оказаться необходимым вести постоянный поиск с триггером в положении «вперед», чтобы сохранить время и усилия для откапывания монет и драгоценностей, попадающих за спектр молний.

12) Минерализация грунта:

А. Для соленых почв/ солончаков действуют те же рекомендации, какие описаны выше, только тумблер **TRAC** должен находиться в положении **SALT**.

Б. Для территорий с огромным количеством разлагающихся предметов из железа (которые во время махов кольцом могут повлиять на стабильность работы МХТ) следуйте рекомендациям, приведенным выше с той разницей, что после балансировки по грунту («насосные» движения кольцом над грунтом) переключите тумблер **TRAC** в положение **LOCK**.

Режим «Монеты&Драгоценности» обеспечивает условия для разнообразного многоцелевого поиска большого разнообразия целей в различных окружениях. Если у вас есть какие-либо сомнения относительно того, какой режим более подходит для поисков в тех или иных условиях, выбирайте **Coin&Jewelry**. Как видно из названия, монеты и драгоценности являются основными целями режима, однако настройки и характеристики этого режима так же отреагируют на лучшие сплавы, включая обычные реликты и другие предметы, изготовленные из ценных металлических сплавов.

Первый выбор, который стоит перед пользователем—это выбор верного для данной территории положения тумблера TRAC. Настройки Ground (земля) и Salt (соль) говорят сами за себя. Если вы ищете на типичном грунте, то используйте положение тумблера TRAC Ground. Если вы на территории соленого пляжа или солончака в пустыне, то выберите положение тумблера Salt. Менее очевидна необходимость выбора положения Lock. Если вам кажется, что с детектором что-то не так, пороговый тон звучит хаотично (но только при движениях кольца), то стоит попробовать положение тумблера Lock. Если детектор исправляется и начинает работать более предсказуемо, то вы сделали правильный выбор. Если никаких изменений не последовало, то вам может понадобиться уменьшить (против часовой стрелки) настройку Gain и/или увеличить (по часовой стрелке) настройку дискриминации на Dual control, а затем снова попробовать. Территории с большим количеством предметов из сделанного человеком железа диктуют использование положения тумблера на Lock. Обратите внимание, что это не относится к территориям замусоренным алюминиевой фольгой. Такие территории диктуют необходимость уменьшить Gain и/или поднять настройки дискриминации.

Второй выбор—Gain. Некоторые территории требуют, и некоторые операторы просто предпочитают более предсказуемую работу детектора, которую обеспечивают невысокие значения настройки Gain. Другим же пользователям нравится повышать Gain до максимального уровня на границе собственной терпимости для нахождения самых глубоких целей. Существует понятие перегрузки, то есть некий предел, о превышении которого сообщит информация на экране, высветив требование поднять кольцо из-за слишком высокого для данной территории уровня Gain. Также здесь возможен пропуск оператором целей из-за того, что он не может отличить сигналы от спорадического шума, который неизбежен при высоких настройках Gain.

Третий выбор—альтернативный режим “Pull Tab Notch”, переход к которому осуществляется переключением триггера (на рукоятке) в положение «вперед». Многие пользователи предпочитают, после засечения сигнала от цели в одном из основных режимов, проверять эти цели на принадлежность к спектру молний с Pull Tab Notch, другие используют Pull Tab Notch в качестве основного поискового режима. Многое здесь зависит от количества алюминиевых молний и подобных алюминиевых объектов на территории. Помните, что на экране отразится информация о принадлежности цели к спектру язычков молний при любом положении триггера. Не стоит забывать и о том, что цель с индикацией попадания в спектр молний, но глубоко залегающая, скорее является предметом драгоценности нежели язычком молнии. Существует три типа целей, которые обычно дают индикации попадания в этот спектр: алюминий, свинец, латунь/ желтая медь и золото. Так как не существует какого-либо постоянства в размере/ форме таких целей, все, что может детектор, это показать попадание или непопадание в спектр этих целей. И уже дело оператора научиться различать ценные цели от мусора, характерного для данной территории, и самостоятельно взвешивать все за и против откапывания цели.

Четвертый выбор—это выбор уровня аудио дискриминации с помощью ручки DUAL Control. Настройка «P» представляет собой популярную настройку, подавляющую отклики от большей части железа и фольги и принимающую никель и большую часть драгоценностей. Помните, что для дальнейшей сортировки принятых целей следует обратить внимание на экран. Однако, если на территории постоянно встречается мусор, производящий звук на грани невозможности найти при таком аудио сопровождении что бы то ни было вообще, оператору стоит увеличить (по часовой стрелке) уровень дискриминации и исследовать территорию на серебро и медь. Если обнаружено место с многочисленными россыпями монет, оператор может пожелать исследовать изолированные участки этой местности при более низких уровнях настройки дискриминации. Даже с современными моделями дискриминирующих детекторов необходимо иметь много терпения для поисков на сильно замусоренных местностях.

Пятым выбором является уровень порогового тона Threshold. Лучше всего вести поиск с постоянно присутствующим фоновым гулом или иначе пороговым тоном (на грани слышимости). Вы можете слышать отбрасываемые цели (пороговый тон слабеет) и понимать где и когда вы натываетесь на концентрации металломусора, а также определять те места, на которых с большей вероятностью окажутся хорошие цели. Это, однако, требует большего терпения и концентрации. Для тех, кто не может выносить постоянное присутствие порогового тона, существует альтернатива беззвучного поиска (Silent Search). Нужно найти предел слышимости порогового тона и чуть-чуть повернуть ручку Threshold против часовой стрелки.

РЕЖИМ «РЕЛИКТЫ»

- 1) **MODE** на **Relic**.
- 2) **Триггер** (на рукоятке) в центральном положении основного поиска.
- 3) **TRAC** на позицию **Ground**.
- 4) **GAIN** на позицию «Р».
- 5) **Пороговый тон Threshold** настроен на слабый шум (на границе слышимости).
- 6) **DUAL Control** на «Р» позицию **DISC**.
- 7) **Качающие (насос) движения кольцом** вверх-вниз над землей, пока детектор не перестанет реагировать на грунт.
- 8) **Пронесите кольцо** прямо над поверхностью земли и прислушайтесь к четкому повторяющемуся звуку «бип», сигналу от хорошей металлической цели. Стоит поместить несколько металлов прямо под поверхность почвы для практики, то есть чтобы научиться распознавать на слух сигналы от разных целей. Закапывание металлической цели тревожит грунтовые минералы, что приводит к уменьшенным индикациям глубины по сравнению с теми, которые бы появились на экране, находись эта цель в грунте уже давно. Потребуется практика, чтобы найти для себя правильную скорость движения и технику поиска. Не идите слишком быстро. Попробуйте пронести кольцо так, чтобы петли его траектории перекрывали друг друга хотя бы наполовину, что необходимо, если вы не хотите пропустить мелкие и/или глубоко залегающие цели.
- 9) **После засечения солидного повторяющегося сигнала:**
 - А. Прочтите информацию на экране.
 - Б. Нажмите и удерживайте триггер на рукоятке и описанной выше техникой «Х» поиска определите точное местоположение цели, после чего прочтите на экране информацию о том, как глубоко вам придется копать.

АЛЬТЕРНАТИВНЫЙ метод для более тихого поиска и/или меньшего интереса к железу:

10. **Переключите триггер в положение «вперед».**

Отбрасываемые отклики от целей теперь подавляются полностью, а не дают более короткий и низкий сигнал.
11. **Идентификация железо/ не железо (археология) или смешанный режим Mixed Mode.**
 - А. Триггер вперед.
 - Б. Ручку **DISC** на «0».
 - В. Железо дает более короткий и низкий сигнал.
 - Г. Нежелезные цели производят высокий длинный сигнал «бип».
 - Д. Для идентификации цели кольцо обязательно должно находиться в движении.
12. **Минерализация грунта:**
 - А. Для соленых почв/ солончаков действуют те же рекомендации, какие описаны выше, только тумблер **TRAC** должен находиться в положении **SALT**.
 - Б. Для территорий с огромным количеством разлагающихся предметов из железа (которые во время махов кольцом могут повлиять на стабильность работы МХТ) следуйте рекомендациям, приведенным выше с той разницей, что после балансировки по грунту («насосные» движения кольцом над грунтом) переключите тумблер **TRAC** в положение **LOCK**.

Режим «Реликты» обеспечивает условия для многоцелевого поиска большого разнообразия целей в различных окружениях, но для этого поиска потребуется больше терпения, так как в отличие от режима поиска монет и драгоценностей режим реликтов подразумевает принятие большего разнообразия различных цветных металлов и сплавов. Как следует из названия режима, режим Реликтов создан с целью нахождения артефактов войн прошлого века как основной цели поиска. Однако настройки и характеристики режима так же отреагируют на лучшие сплавы, включая обычные реликты и другие предметы, изготовленные из ценных металлических сплавов.

Первый выбор, который стоит перед пользователем—это выбор верного для данной территории положения тумблера **TRAC**. Настройки **Ground** (земля) и **Salt** (соль) говорят сами за себя. Если вы ищете на типичном грунте, то используйте положение тумблера **TRAC Ground**. Если вы на территории соленого пляжа или солончака в пустыне, то выберите положение тумблера **Salt**. Менее очевидна необходимость выбора положения **Lock**. Если вам кажется, что с детектором что-то не так, пороговый тон звучит хаотично (но только

при движениях кольца), то стоит попробовать положение тумблера Lock. Если детектор исправляется и начинает работать более предсказуемо, то вы сделали правильный выбор. Если никаких изменений не последовало, то вам может понадобиться уменьшить (против часовой стрелки) настройку Gain и/или увеличить (по часовой стрелке) настройку дискриминации на Dual control, а затем снова попробовать. Территории с большим количеством предметов из сделанного человеком железа диктуют использование положения тумблера на Lock. Обратите внимание, что это не относится к территориям замусоренным алюминиевой фольгой. Такие территории диктуют необходимость уменьшить Gain и/или поднять настройки дискриминации.

Второй выбор — Gain. Некоторые территории требуют, и некоторые операторы просто предпочитают более предсказуемую работу детектора, которую обеспечивают невысокие значения настройки Gain. Другим же пользователям нравится повышать Gain до максимального уровня на границе собственной терпимости для нахождения самых глубоких целей. Существует понятие перегрузки, то есть некий предел, о превышении которого сообщит информация на экране, высветив требование поднять кольцо из-за слишком высокого для данной территории уровня Gain. Также здесь возможен пропуск оператором целей из-за того, что он не может отличить сигналы от спорадического шума, который неизбежен при высоких настройках Gain.

Третий и четвертый выборы относятся к традиционной дискриминации, переход осуществляется переключением триггера (на рукоятке) в положение «вперед» и использованием традиционного уровня дискриминации. Или уменьшение уровня дискриминации до «0» и утилизация высокого тона для неферритов и высокого для ферритов. Традиционный дискриминатор производит меньше шума, подавляя те сигналы от любых металлических целей, которые оказываются ниже уровня настройки дискриминации. Уменьшение уровня дискриминации до 0 дает два вида сигналов от целей, что требует терпения, а именно нежелезные цели дают высокие сигналы, а железные низкие. Преимущество состоит в сортировке многочисленных целей и определении железа.

Четвертый выбор—это выбор уровня аудио дискриминации с помощью ручки DUAL Control. Настройка «P» представляет собой популярную настройку, подавляющую отклики от большей части железа и фольги и принимающую никель и большую часть драгоценностей. Помните, что для дальнейшей сортировки принятых целей следует обратить внимание на экран. Однако, если на территории постоянно встречается мусор, производящий звук на грани невозможности найти при таком аудио сопровождении что бы то ни было вообще, оператору стоит увеличить (по часовой стрелке) уровень дискриминации и исследовать территорию на серебро и медь. Если обнаружено место с многочисленными россыпями монет, оператор может пожелать исследовать изолированные участки этой местности при более низких уровнях настройки дискриминации. Даже с современными моделями дискриминирующих детекторов необходимо иметь много терпения для поисков на сильно замусоренных местностях.

Пятым выбором является уровень порогового тона Threshold. Лучше всего вести поиск с постоянно присутствующим фоновым гулом или иначе пороговым тоном (на грани слышимости). Вы можете слышать отбрасываемые цели (пороговый тон слабеет) и понимать где и когда вы натываетесь на концентрации металломусора, а также определять те места, на которых с большей вероятностью окажутся хорошие цели. Это, однако, требует большего терпения и концентрации. Для тех, кто не может выносить постоянное присутствие порогового тона, существует альтернатива беззвучного поиска (Silent Search). Нужно найти предел слышимости порогового тона и чуть-чуть повернуть ручку Threshold против часовой стрелки.

РЕЖИМ СТАРАТЕЛЬСТВО

- 1) **MODE** на Prospecting.
- 2) **Триггер** (на рукоятке) в центральном положении основного поиска.
- 3) **TRAC** на позицию Ground.
- 4) **GAIN** на позицию «P».
- 5) **Пороговый тон Threshold** настроен на слабый шум (на границе слышимости).
- 6) **DUAL Control** на «P» позицию SAT.
- 7) **Качающие (насос) движения кольцом** вверх-вниз над землей, пока детектор не перестанет реагировать на грунт.
- 8) **Пронесите кольцо прямо** над поверхностью земли и прислушайтесь к четкому повторяющемуся звуку «бип», сигналу от металлической цели. Режим Старательства использует аудио VCO (контролируемый напряжением осциллятор), поэтому высота сигнала варьируется в зависимости от силы отклика цели. Стоит поместить несколько металлов прямо под поверхность почвы для практики, то есть чтобы научиться распознавать на слух сигналы от разных целей. Закапывание металлической цели тревожит грунтовые минералы, что приводит к уменьшенным индикациям глубины по сравнению с теми, которые бы появились на экране, находись эта цель в грунте уже давно. Потребуется практика, чтобы найти для себя правильную скорость движения и технику поиска. Не идите слишком быстро. Пытайтесь пронести кольцо так, чтобы петли его траектории перекрывали друг друга хотя бы наполовину, что необходимо, если вы не хотите пропустить мелкие и/или глубоко залегающие цели.
- 9) **После засечения солидного повторяющегося сигнала:**
 - А. Прочтите на экране число VDI и % вероятности железа.
 - Б. Нажмите и удерживайте триггер на рукоятке и техникой «X» поиска определите точное местоположение цели.

АЛЬТЕРНАТИВНЫЙ метод для железа.

- 10) **Переключите триггер в положение «вперед».**

Ферриты (железо) будет звучать так же, как и другие металлы, а не выделяться характерным «ворчанием».
- 11) **Минерализация грунта:**
 - А. Для соленых почв/ солончаков действуют те же рекомендации, какие описаны выше, только тумблер TRAC должен находиться в положении SALT.
 - Б. Для территорий с огромным количеством разлагающихся предметов из железа (которые во время махов кольцом могут повлиять на стабильность работы MXT) следуйте рекомендациям, приведенным выше с той разницей, что после балансировки по грунту («насосные» движения кольцом над грунтом) переключите тумблер TRAC в положение LOCK. В. Для в высшей степени нестабильного грунта может оказаться необходимым увеличить ручкой Dual Control значение SAT (по часовой стрелке). HYPERSAT обеспечивает поддержание порогового тона в самых экстремальных условиях. Движение поискового кольца становится все более критическим на этих супервысоких скоростях SAT.

Режим Старательство требует больше терпения по сравнению с двумя другими режимами поиска. Он создан для обнаружения всех видов металлов и их сплавов, чтобы затем дать сообщения о том, является ли засеченный металл ферритом или не ферритом.

Как следует из названия режима, режим Старательства создан для нахождения золотых самородков. Однако настройки и характеристики режима так же отреагируют на любые сплавы, включая обычные монеты.

При основном, то есть центральном положении триггера любая цель, идентифицируемая как железо, вызывает аудио сигнал «ворчания», а цель, идентифицируемая как не железная, дает традиционный VCO (контролируемый напряжением осциллятор) звук «зип». При положении триггера «вперед» или в его сжатом и удерживаемом состоянии все металлы без исключения вызывают традиционный VCO «зип» сигнал.

Первый выбор, который стоит перед пользователем—это выбор верного для данной территории положения тумблера TRAC. Настройки Ground (земля) и Salt(соль) говорят сами за себя. Если вы ищете на типичном грунте, то используйте положение тумблера TRAC Ground. Если вы на территории соленого пляжа или солончака в пустыне, то выберите положение тумблера Salt. Менее очевидна необходимость выбора положения Lock. Если вам кажется, что с детектором что-то не так, пороговый тон звучит хаотично (но только

при движениях кольца), то стоит попробовать положение тумблера Lock. Если детектор исправляется и начинает работать более предсказуемо, то вы сделали правильный выбор. Если никаких изменений не последовало, то вам может понадобиться уменьшить (против часовой стрелки) настройку Gain и/или увеличить (по часовой стрелке) настройку дискриминации на Dual control, а затем снова попробовать. Территории с большим количеством предметов из сделанного человеком железа диктуют использование положение тумблера на Lock. Обратите внимание, что это не относится к территориям замусоренным алюминиевой фольгой. Такие территории диктуют необходимость уменьшить Gain и/или поднять настройки дискриминации.

Второй выбор—Gain. Некоторые территории требуют, и некоторые операторы просто предпочитают более предсказуемую работу детектора, которую обеспечивают невысокие значения настройки Gain. Другим же пользователям нравится повышать Gain до максимального уровня на границе собственной терпимости для нахождения самых глубоких целей. Существует понятие перегрузки, то есть некий предел, о превышении которого сообщит информация на экране, высветив требование поднять кольцо из-за слишком высокого для данной территории уровня Gain. Также здесь возможен пропуск оператором целей из-за того, что он не может отличить сигналы от спорадического шума, который неизбежен при высоких настройках Gain.

Третий выбор идет рука об руку с настройкой Gain и скоростью SAT или уровнем, контролируемым ручкой DUAL Control. Более высокие скорости SAT более удобны для пользователей, однако могут вызывать некоторую потерю чувствительности прибора, особенно к очень мелким самородкам, а также добавить дополнительные требования к движениям поискового кольца. С другой стороны более высокие скорости SAT позволяют работать при более высоких значениях Gain и более изменчивом грунте. Скорость SAT и значение настройки Gain должны быть сбалансированы таким образом, чтобы обеспечить и эффективность работы, и достаточную стабильность, что важно для различения откликов от самородков и посторонних внешних или грунтовых шумов.

Четвертым выбором является уровень порогового тона Threshold. Лучше всего вести поиск с постоянно присутствующим фоновым гулом или иначе пороговым тоном (на грани слышимости). Вы можете слышать более мелкие и/или глубоко залегающие самородки и при этом знать, когда скорость SAT делает свою работу, поддерживая пороговый тон. Это, однако, требует большего терпения и концентрации. Для тех, кто не может выносить постоянное присутствие порогового тона, существует альтернатива беззвучного поиска (Silent Search). Нужно найти предел слышимости порогового тона и чуть-чуть повернуть ручку Threshold против часовой стрелки.

Пятый выбор—если вы предпочитаете нормальный основной поисковый режим, триггер в центральном положении, при этом на железо прибор реагирует характерным «ворчанием», если вы ставите триггер в положение «вперед», все металлы дают одинаковый VCO аудио сигнал.

УХОД ЗА ДЕТЕКТОРОМ

1. Чистка

Как поисковое кольцо, так и штанга водонепроницаемы и их можно мыть пресной водой с мягким мылом. Блок управления не является водонепроницаемым и должен храниться сухим. Никогда не поднимайте мокрое поисковое кольцо выше блока управления, так как вода может стечь по пруту и повредить электронику. Для очистки грязи и пыли с блока управления можно использовать влажную хлопковую ткань.

2. Погода

А. При перевозке не прикрепляйте детектор к кузову машины при крайних температурах зимнего и/или летнего периода.

В. Защищайте от прямого солнечного света в течение периода хранения. **С.** Блок управления является дожденепроницаемым и тем не менее, его следует укрывать от проливного дождя.

3. Соленая вода

Соль и щелочь являются коррозионными веществами! Если Ваш детектор во время работы соприкасался с соленосодержащими поверхностями, сполосните поисковое кольцо и пруты в простой воде. Блок управления следует очищать сырой хлопковой тканью. Не допускайте попадания воды в него и избегайте поднятия поискового кольца выше высоты блока управления.

4. Хранение

А. При остановке инструмента на хранение не забудьте его выключить.

В. Если планируется долгое хранение детектора, то следует удалить батарейный держатель с инструмента и батареи из держателя.

С. Сохраняйте инструмент в помещении, в месте, обеспечивающем защиту от случайного повреждения. Замечено, что во время хранения приборы получают больше повреждений, чем во время ежедневного использования.

5. Дополнительные меры предосторожности

А. Избегайте падения вашего детектора.

В. Не используйте смазочные материалы, как например, WD-40, для ухода за любыми частями детектора.

С. Не модифицируйте ваш инструмент в течение гарантийного периода.

Архангельск (8182)63-90-72
Астана (7172)727-132
Астрахань (8512)99-46-04
Барнаул (3852)73-04-60
Белгород (4722)40-23-64
Брянск (4832)59-03-52
Владивосток (423)249-28-31
Волгоград (844)278-03-48
Вологда (8172)26-41-59
Воронеж (473)204-51-73
Екатеринбург (343)384-55-89
Иваново (4932)77-34-06

Ижевск (3412)26-03-58
Иркутск (395)279-98-46
Казань (843)206-01-48
Калининград (4012)72-03-81
Калуга (4842)92-23-67
Кемерово (3842)65-04-62
Киров (8332)68-02-04
Краснодар (861)203-40-90
Красноярск (391)204-63-61
Курск (4712)77-13-04
Липецк (4742)52-20-81
Киргизия (996)312-96-26-47

Магнитогорск (3519)55-03-13
Москва (495)268-04-70
Мурманск (8152)59-64-93
Набережные Челны (8552)20-53-41
Нижний Новгород (831)429-08-12
Новокузнецк (3843)20-46-81
Новосибирск (383)227-86-73
Омск (3812)21-46-40
Орел (4862)44-53-42
Оренбург (3532)37-68-04
Пенза (8412)22-31-16
Казахстан (772)734-952-31

Пермь (342)205-81-47
Ростов-на-Дону (863)308-18-15
Рязань (4912)46-61-64
Самара (846)206-03-16
Санкт-Петербург (812)309-46-40
Саратов (845)249-38-78
Севастополь (8692)22-31-93
Симферополь (3652)67-13-56
Смоленск (4812)29-41-54
Сочи (862)225-72-31
Ставрополь (8652)20-65-13
Таджикистан (992)427-82-92-69

Сургут (3462)77-98-35
Тверь (4822)63-31-35
Томск (3822)98-41-53
Тула (4872)74-02-29
Тюмень (3452)66-21-18
Ульяновск (8422)24-23-59
Уфа (347)229-48-12
Хабаровск (4212)92-98-04
Челябинск (351)202-03-61
Череповец (8202)49-02-64
Ярославль (4852)69-52-93

<https://whites.nt-rt.ru/> || wth@nt-rt.ru